

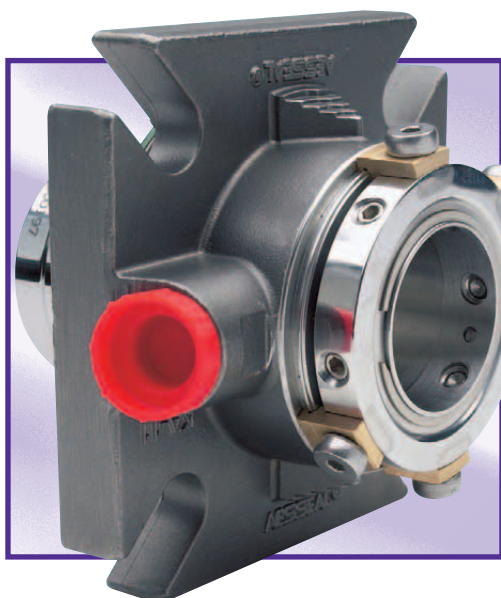

DMSF™

Двойные торцевые уплотнения патронного типа с монокомпонентными парами трения и встроенным импеллером



- **ПОВЫШЕНИЕ БЕСПЕРЕБОЙНОСТИ РАБОТЫ ОБОРУДОВАНИЯ И СОКРАЩЕНИЕ ЗАТРАТ НА ТЕХНИЧЕСКОЕ ОБСЛУЖИВАНИЕ**
- **ПЕРЕДОВАЯ ТЕХНОЛОГИЯ ПОДАЧИ ЗАТВОРНОЙ ЖИДКОСТИ И ОХЛАЖДЕНИЯ ПАР ТРЕНИЯ**
- **СПОСОБНОСТЬ ВЫДЕРЖИВАТЬ КОЛЕБАНИЯ ДАВЛЕНИЯ ЗАТВОРНОЙ И ТЕХНОЛОГИЧЕСКОЙ СРЕДЫ**
- **КОНСТРУКЦИЯ, ЗАЩИЩЕННАЯ МЕЖДУНАРОДНЫМ ПАТЕНТОМ**



AESSEAL® является одной из крупнейших компаний, специализирующихся на разработке и изготовлении торцевых уплотнений и вспомогательного оборудования к ним.

Торцевые уплотнения используются в насосах и другом центробежном оборудовании для предотвращения утечки жидкостей и газов в окружающую среду.

Темпы роста, превышающие 25% в год, позволили AESSEAL® стать единственной компанией, которой за последние двадцать лет удалось заявить о себе как о крупном новом производителе торцевых уплотнений на мировом рынке.

Нынешний ассортимент продукции продолжает расширяться, что помогает завоевывать новые рынки и ниши. Постоянное совершенствование выпускаемой продукции и подходов к конструированию позволяет нам производить изделия с превосходными эксплуатационными характеристиками.

Уплотнения DMSF™ не заменяют собой чрезвычайно успешное семейство уплотнений CDSA™. Уникальные конструктивные особенности уплотнений DMSF™ расширяют диапазон применения уплотнительных изделий компании AESSEAL®.



Глобальный технологический центр AESSEAL® в Великобритании - одно из более чем 40 отделений компании по всему миру.



Применение передовой модульной конструкции является проверенным способом сэкономить средства и повысить бесперебойность работы оборудования.

Двойные торцевые уплотнения патронного типа DMSF™ компании AESSEAL® явились высокоэффективным решением задачи уплотнения для тяжелых условий эксплуатации.

Семейство торцевых уплотнений DMSF™ в его нынешнем виде представляет собой результат более чем трех лет всесторонних исследований и усилий по совершенствованию конструкции уплотнений. В компании AESSEAL® уверены, что уплотнения DMSF™ – самые технически совершенные торцевые уплотнения в своем классе.

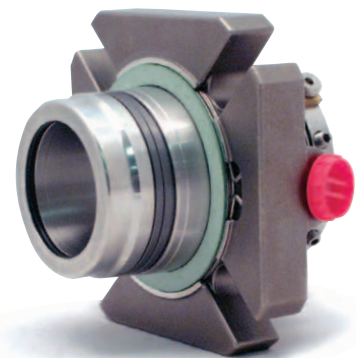

Модульная конструкция уплотнительных систем, а также беспрецедентный объем запасов готовых изделий позволяют компании AESSEAL® немедленно отгрузать заказчику ЛЮБЫЕ стандартные уплотнения, любых типоразмеров, изготовленные из любого сочетания материалов.

На момент сдачи этой брошюры в печать компания AESSEAL® могла поставить со склада 200 тыс. собранных уплотнений патронного типа и 70 тыс. компонентных уплотнений. Компания обеспечивает поставку продукции не просто «вовремя». По нашим данным, мы располагаем крупнейшими в отрасли запасами готовой продукции сравнительно с объемом продаж, что позволяет нам обеспечивать наилучшие условия доставки, а значит избавлять вас от простоев.

DMSF™ – создание и развитие

Уплотнения DMSF™ были сконструированы по просьбе одного из крупнейших заказчиков компании AESSEAL®, которому требовались уплотнения с рядом конструктивных особенностей, отсутствовавших у выпускавшихся в то время изделий AESSEAL®.

Новая конструкция совершенствовалась и в дальнейшем на основе всестороннего анализа рынка уплотнений и передовых подходов к их конструированию. Как и при работе над большинством наших изделий, были разработаны и запатентованы новые, оригинальные конструктивные решения, обеспечившие конечному продукту отличные эксплуатационные характеристики в самых тяжелых условиях применения.

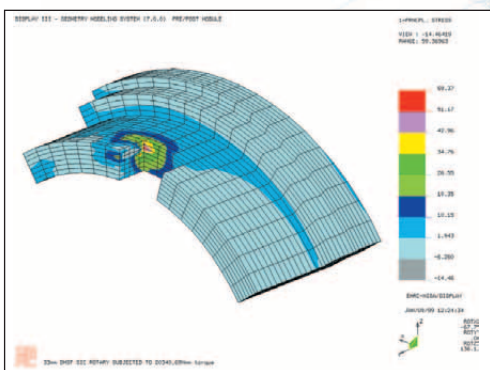

Физическим испытаниям новой конструкции предшествовало тщательное моделирование с применением средств автоматизированного конструирования, а также метода конечных элементов. Компьютерный анализ помог повысить надежность опытных образцов и сократить время разработки новых уплотнений.

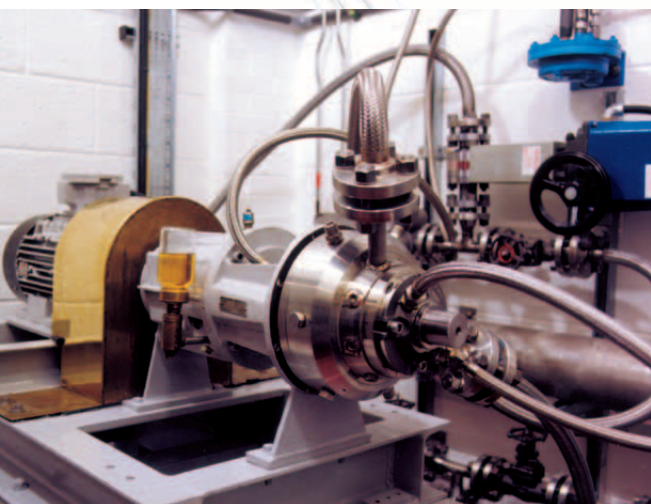

К уплотнениям DMSF™ была применена самая широкая в истории компании программа испытаний. Это включало испытания на пуск/останов, а также циклические температурные, гидравлические и временные испытания уплотнений различных типоразмеров с использованием различных сочетаний пар трения.

Кроме того, новая конструкция тщательно сравнивалась с другими уплотнениями данного класса и по целому ряду параметров продемонстрировала свое превосходство.

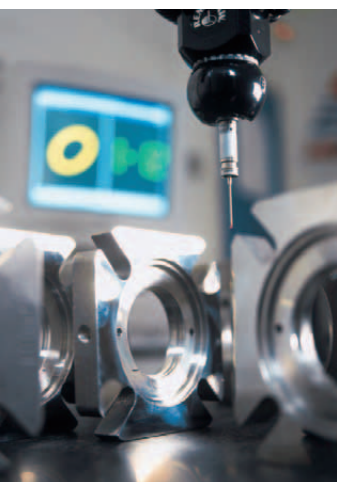

Являясь продуктом мирового класса, уплотнения DMSF™ производятся с применением самых современных технологических методов и оборудования, что обеспечивает точное соблюдение соответствующих стандартов при изготовлении этих технически сложных изделий.

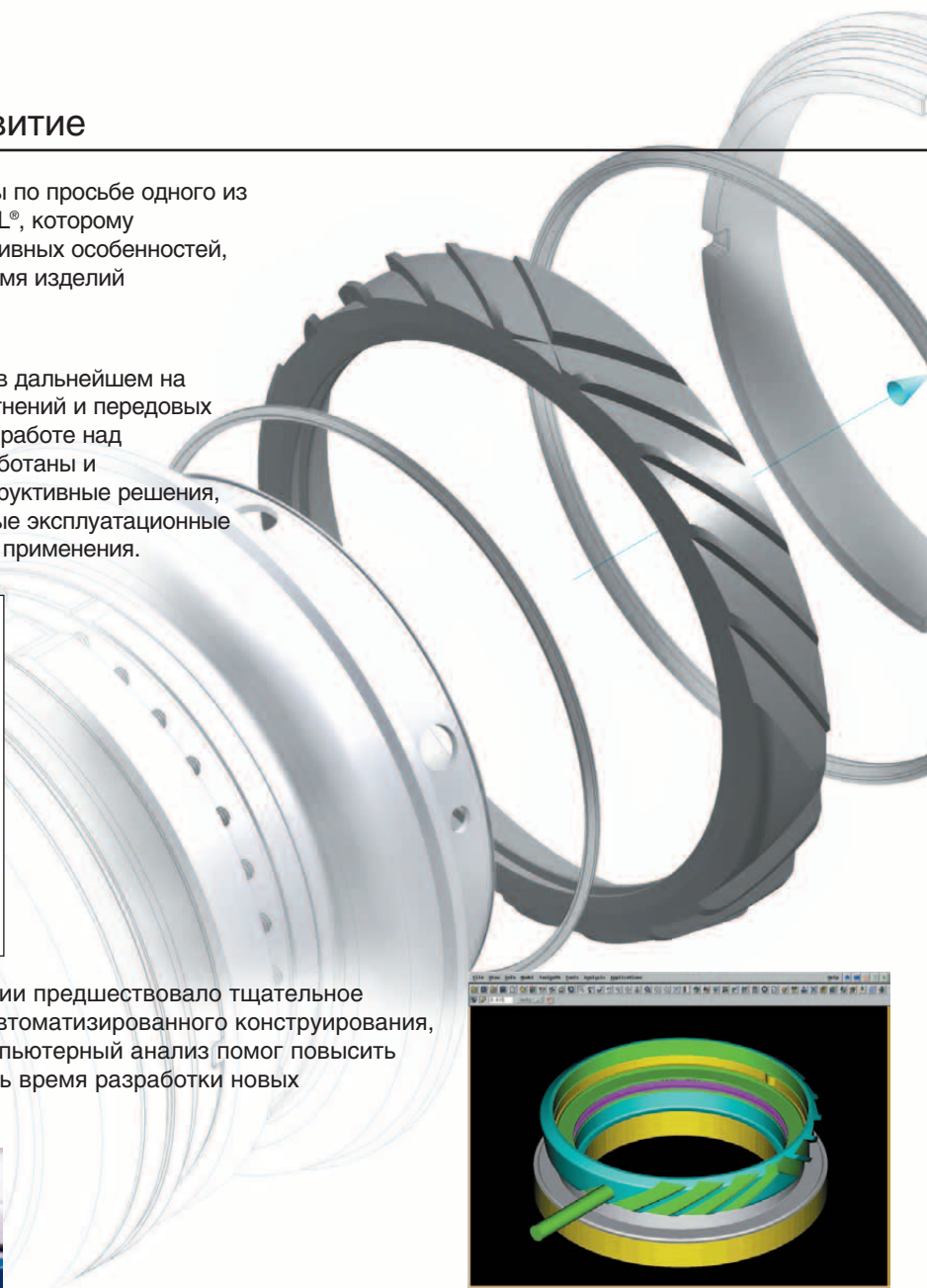
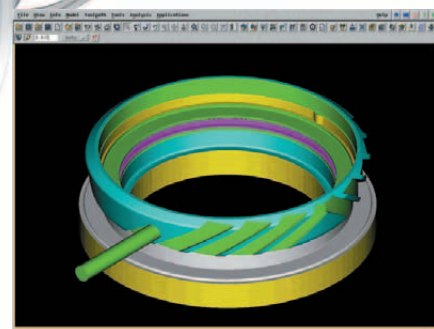

Монолитные пары трения

ВСЕ пары трения имеют монолитную, цельную конструкцию, что снижает вероятность их деформации при эксплуатации в условиях высоких и низких температур.

Пары трения, имеющие двойную гидравлическую разгрузку

Внутренние пары трения имеют ДВОЙНУЮ ГИДРАВЛИЧЕСКУЮ РАЗГРУЗКУ по давлению, что обеспечивает превосходное качество уплотнения как при больших, так и при малых перепадах давления между затворной и технологической жидкостями.

Двойная разгрузка внутренних пар трения сводит к минимуму деформацию пары трения и обеспечивает стабильную пленку жидкости между элементами пары трения.

Надежный механизм привода пар трения

Механизм привода пар трения оптимизирован с применением анализа методом конечных элементов. Выточенные из цельных заготовок ведущие лапки/штифты снижают потери крутящего момента между приводным кольцом и уплотнительным. Это особенно важно при пуске/останове оборудования, если монолитные пары трения изготовлены из хрупких материалов, таких как карбид кремния или графит.

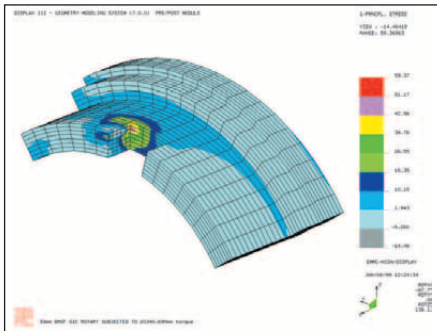
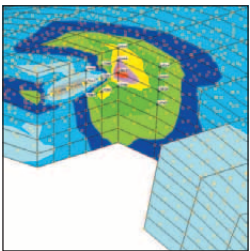

Оптимальная конструкция привода колец пары трения, рассчитанная методом конечных элементов

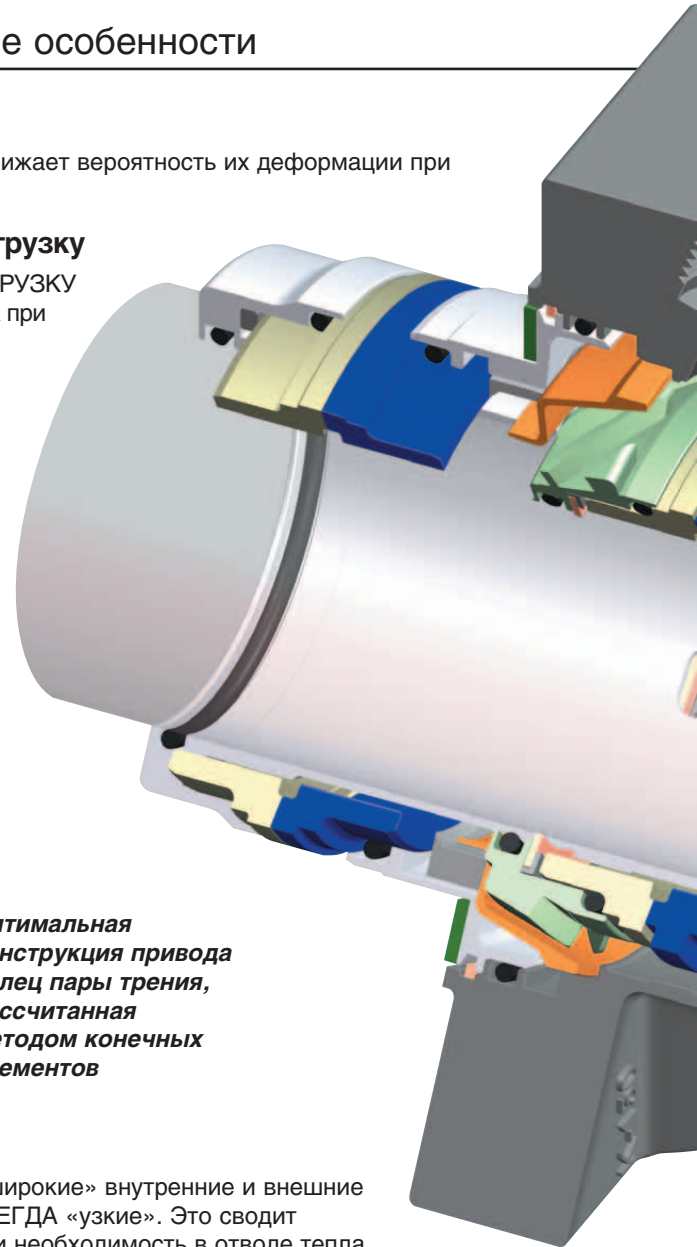

Теплообразование в парах трения

В некоторых конструкциях уплотнений используются модульные «широкие» внутренние и внешние пары трения. У уплотнений семейства DMSF™ внешние кольца ВСЕГДА «узкие». Это сводит к минимуму теплообразование во внешних парах трения, а значит и необходимость в отводе тепла с помощью вспомогательных систем.

DMSF™ - уникальное нагнетательное кольцо >двустороннего действия<



Уникальная система подачи затворной жидкости

Уникальное защищенное патентом встроенное нагнетательное кольцо двустороннего действия обеспечивает подвод больших объемов затворной жидкости к внутренним и внешним парам трения.

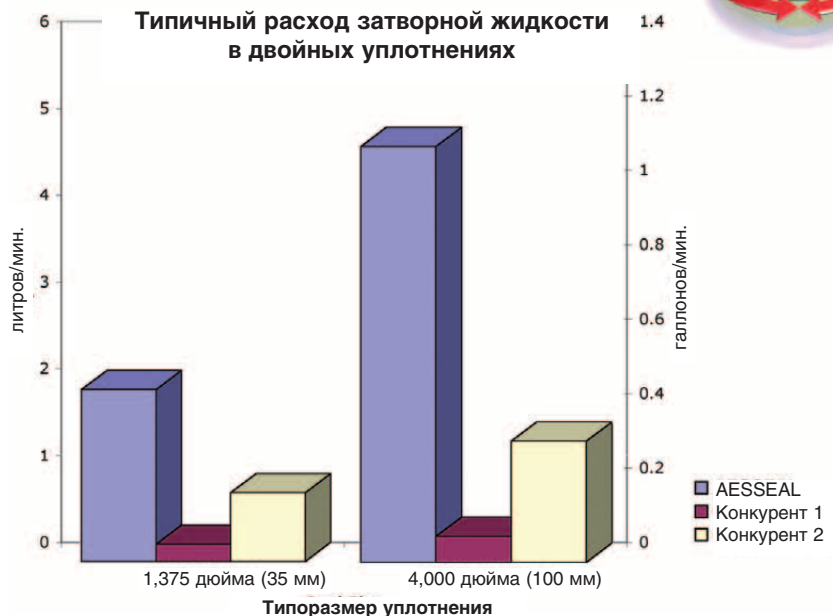



Гибкость конструкции за счет широкого выбора материалов

Конструкция фланцевой вставки позволяет не только использовать широкий спектр затратоэффективных материалов для изготовления частей, находящихся в контакте с перекачиваемой средой, но и обеспечить максимальное применение модульных компонентов, сократить общее количество необходимых деталей и узлов, снизить ремонтные расходы и повысить качество обслуживания заказчика.

Максимальное увеличение расхода затворной жидкости

Все каналы подачи затворной жидкости имеют резьбу NPT 3/8 дюйма, что помогает максимально эффективно охлаждать внутренние части уплотнения. Выпускной канал расположен непосредственно над внешними парами трения, что обеспечивает постоянную смену жидкости именно там, где это необходимо.

Осевое смещение и температурное расширение вала

Как правило, чем крупнее оборудование, тем выше вероятность осевого смещения вала относительно корпуса оборудования. Уплотнения DMSF™ больших размеров допускают осевой термический выбег вала в пределах +/- 0,040 дюйма (+/- 1,0 мм) и радиальное биение вала в пределах +/- 0,030 дюйма (+/- 0,75 мм) (в зависимости от скорости вращения).

Самоцентрирующиеся неподвижные пары трения

Обе неподвижные пары трения подпружинены, что обеспечивает компенсацию несоосности вала и корпуса.



Эксплуатация при высоких скоростях вращения вала

Конструкция неподвижных пар трения помогает свести к минимуму усталость пружин, что обеспечивает оптимальную работу при высоких скоростях вращения вала.

Непревзойденная конструктивная гибкость?

Внутренние и внешние вращающиеся пары трения DMSF™ больших размеров взаимозаменяемы по размерам. Это обеспечивает широкий выбор компоновок уплотнений в дополнение к стандартным. Если технологический процесс требует применения неразгруженных внутренних пар трения, то соответствующее уплотнение можно собрать из имеющихся в наличии компонентов без дополнительной подгонки.

DMSF™ - уникальная система >направленного< подвода затворной жидкости

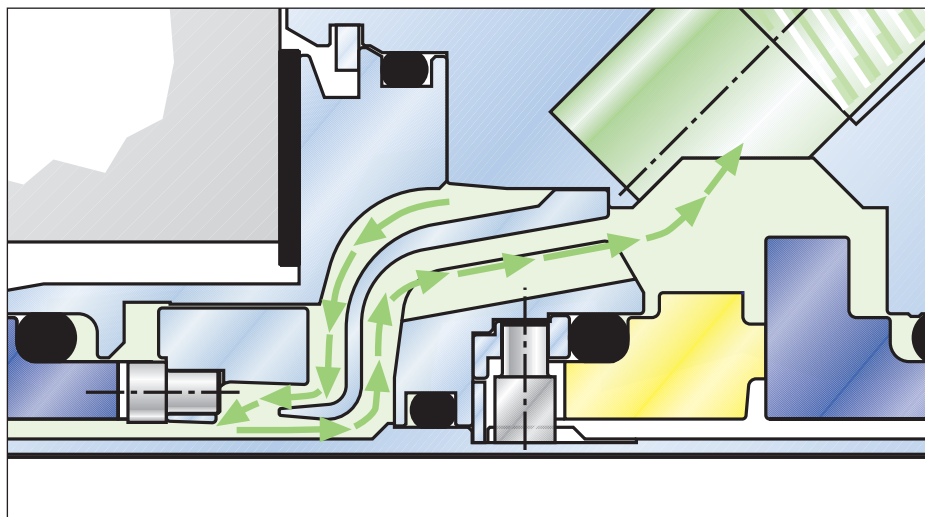

Охлаждение внутренних пар трения

В большинстве торцевых проточных уплотнений возникают завихрения затворной жидкости, что задерживает ее поток и влияет на эффективность охлаждения пар трения.

Уплотнения DMSF™ снабжены неподвижным отражателем, который направляет затворную жидкость под внутреннюю пару трения, обеспечивая постоянную смену затворной жидкости в точках наибольшего нагрева, т.е. в самых важных точках любого торцевого уплотнения.

Типоразмеры 24,0-70,0 мм (1,000-2,750 дюйма)

Типоразмеры 75,0-125,0 мм (2,875-5,000 дюймов)

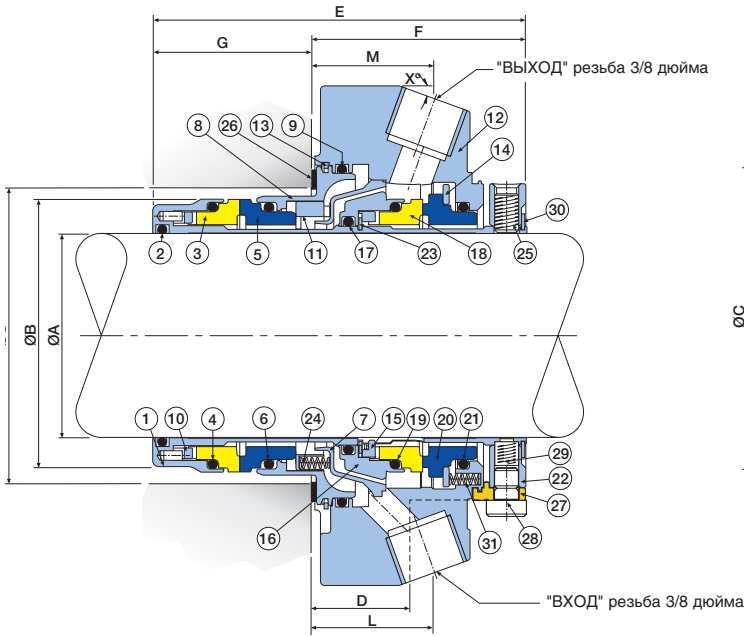

Конфигурация фланца для камер стандарта ISO/ANSI

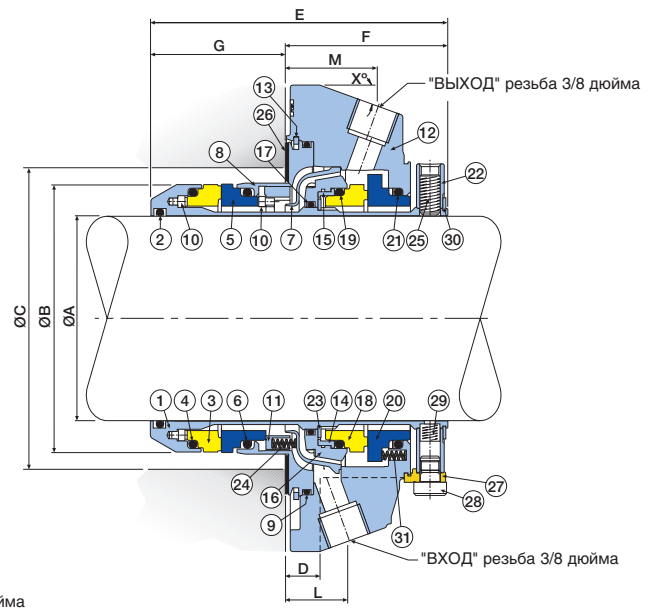
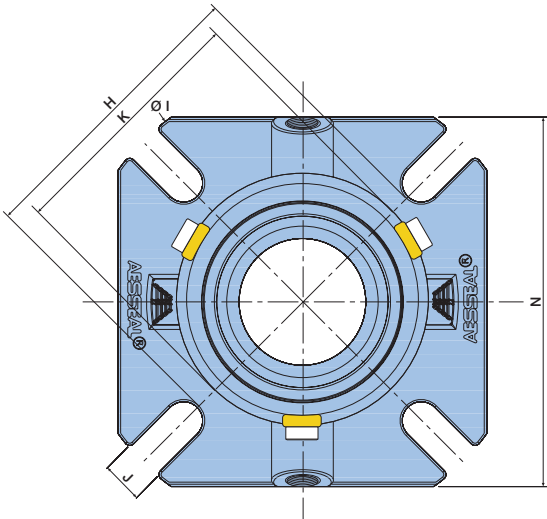

Конфигурация фланца для камер стандарта ANSI + (диам. 1,125 - 2,625 дюйма)

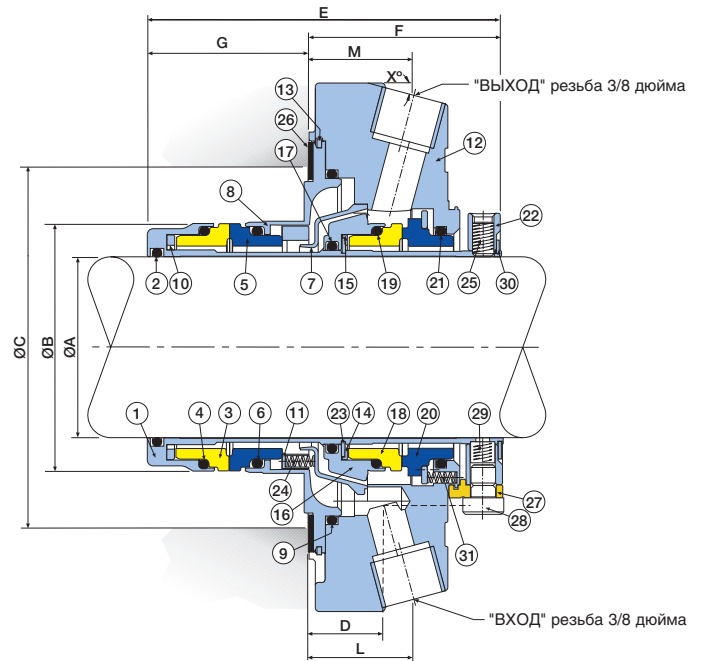

№	Описание	Материал
1	Картриджная втулка	Нержавеющая сталь 316L
2	Кольцевое уплотнение картриджной втулки	Viton® / EPR / Kalrez® / Atlas®
3	Вращающееся кольцо внутр. пары трения	Графит / карбид кремния (вольфрама)
4	Кольц. упл. вращ. кольца внутр. пары трения	Viton® / EPR / Kalrez® / Atlas®
5	Неподвижное кольцо внутр. пары трения	Графит / карбид кремния (вольфрама)
6	Кольц. упл. неподж. кольца внутр. пары трения	Viton® / EPR / Kalrez® / Atlas®
7	Отражатель	Нержавеющая сталь 316L
8	Фланцевая вставка	Нержавеющая сталь 316L
9	Кольцевое уплотнение фланцевой вставки	Viton® / EPR / Kalrez® / Atlas®
10	Внутреннее приводное кольцо/штифт	Нержавеющая сталь
11	Внутренний пружинный диск	Нержавеющая сталь 316L
12	Фланец	Нержавеющая сталь 316
13	Пруж. кольцо, замок фланцевой вставки	Нержавеющая сталь
14	Внеш. приводное кольцо/пруж. диск	Нержавеющая сталь 316L
15	Внешнее приводное кольцо/штифт	Нержавеющая сталь
16	Внешняя вращательная обойма	Нержавеющая сталь 316L
17	Кольц. упл. внешней вращат. обоймы	Viton® / EPR / Kalrez® / Atlas®
18	Вращающееся кольцо внешней пары трения	Графит / карбид кремния (вольфрама)
19	Кольц. упл. вращающ. кольца внешней пары трения	Viton® / EPR / Kalrez® / Atlas®
20	Неподвижное кольцо внешней пары трения	Графит / карбид кремния (вольфрама)
21	Кольцевое уплотнение внешней пары трения	Viton® / EPR / Kalrez® / Atlas®
22	Фиксирующее кольцо	Нержавеющая сталь 316L
23	Кольцевой пружинный зажим	Нержавеющая сталь
24	Пружины	Сплав 276
25	Шпильки фиксации к валу	Нержавеющая сталь
26	Прокладка	AF1 / GFT
27	Установочные скобы	Латунь
28	Винты установочных скоб	Нержавеющая сталь
29	Сборочный винт	Нержавеющая сталь
30	Кольцевой пружинный зажим	Нержавеющая сталь
31	Пружины	Сплав 276

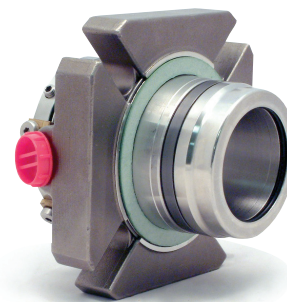

УПЛОТНЕНИЯ ИЗ СПЕЦИАЛЬНЫХ СПЛАВОВ

О наличии уплотнений из специальных сплавов обращайтесь в компанию AESSEAL®.

Примечание: Некоторые фланцы изготавливаются методом литья, поэтому угол и расположение канала следует проверить. При наличии сомнений, пожалуйста, обращайтесь в технический отдел компании AESSEAL®.



Типоразмеры: 24,0-70,0 мм (1,000-2,750 дюйма); стандартный диаметр сальниковой камеры ISO/ANSI

Типоразмер уплотнения	a	b	c		d	e	f	g	h	i	j	k	l	m	n	x
			мин.	макс.												
24.0	24.0	40.8	43.0	48.0	19.2	92.0	53.1	38.9	57.7	105.0	14.0	50.4	28.2	29.2	99.0	20°
25.0	25.0	41.8	44.0	51.0	19.2	92.0	53.1	38.9	62.0	105.0	14.0	51.0	27.8	29.2	99.0	20°
28.0	28.0	45.4	47.0	54.0	19.2	92.0	53.1	38.9	65.0	111.0	14.0	55.5	27.5	29.4	101.6	20°
30.0	30.0	46.8	49.0	54.0	19.2	92.0	53.1	38.9	64.6	105.0	14.0	56.4	27.4	29.7	97.8	20°
32.0	32.0	49.8	51.0	57.0	21.5	92.0	53.1	38.9	66.5	105.0	14.0	59.4	28.4	30.9	99.0	25°
33.0	33.0	49.8	51.0	57.0	21.5	92.0	53.1	38.9	66.5	105.0	14.0	59.4	28.4	30.9	99.0	25°
35.0	35.0	51.8	53.0	59.0	20.7	92.0	53.1	38.9	68.5	120.0	14.0	61.4	29.3	29.3	104.1	15°
38.0	38.0	55.7	57.0	69.9	21.3	92.0	53.1	38.9	80.7	135.0	14.0	70.8	30.1	30.1	114.3	20°
40.0	40.0	57.6	59.0	70.5	21.3	93.2	53.1	40.1	80.7	135.0	14.0	70.8	30.1	30.1	114.3	20°
43.0	43.0	58.6	61.0	70.5	21.3	93.2	53.1	40.1	80.7	135.0	14.0	70.8	26.7	29.8	114.3	15°
45.0	45.0	62.0	64.0	75.0	21.9	93.2	53.1	40.1	84.6	139.0	14.0	73.8	30.5	30.5	117.5	20°
48.0	48.0	65.2	66.6	74.6	21.3	93.2	53.1	40.1	83.7	139.0	14.0	75.7	29.3	29.9	117.5	20°
50.0	50.0	68.0	70.0	78.0	21.6	93.2	53.1	40.1	87.6	150.0	17.5	78.9	30.5	30.5	124.5	20°
53.0	53.0	71.6	73.0	87.0	21.3	93.2	53.1	40.1	97.0	150.0	17.5	85.0	25.7	29.5	136.5	15°
55.0	55.0	71.6	73.0	87.0	21.3	93.2	53.1	40.1	97.0	150.0	17.5	85.0	25.7	29.5	136.5	15°
58.0	58.0	74.7	76.2	92.0	21.3	93.2	53.1	40.1	102.4	150.0	17.5	88.0	30.1	30.1	139.7	20°
60.0	60.0	77.9	80.0	92.0	21.6	93.2	53.1	40.1	102.4	164.5	17.5	88.0	30.5	30.5	139.7	20°
63.0	63.0	81.1	83.0	98.5	21.6	93.2	53.1	40.1	108.7	171.0	17.5	94.4	29.8	29.8	147.3	15°
65.0	65.0	84.3	86.0	98.5	21.3	93.2	53.1	40.1	108.7	171.0	17.5	94.4	29.4	29.4	147.3	15°
70.0	70.0	87.4	89.0	100.0	21.3	93.2	53.1	40.1	112.0	180.5	17.5	98.3	29.7	29.7	152.4	20°
1.000	1.000	1.646	1.750	2.000	0.755	3.622	2.091	1.531	2.441	4.134	0.551	2.008	1.093	1.150	3.900	20°
1.125	1.125	1.786	1.875	2.125	0.755	3.622	2.091	1.531	2.559	4.375	0.551	2.183	1.084	1.159	4.000	20°
1.250	1.250	1.961	2.000	2.250	0.847	3.622	2.091	1.531	2.618	4.134	0.551	2.340	1.120	1.215	3.900	25°
1.375	1.375	2.040	2.125	2.312	0.815	3.622	2.091	1.531	2.697	4.725	0.551	2.418	1.154	1.154	4.100	15°
1.500	1.500	2.192	2.250	2.750	0.837	3.622	2.091	1.531	3.177	5.315	0.551	2.786	1.185	1.185	4.500	20°
1.625	1.625	2.317	2.375	2.750	0.841	3.671	2.091	1.580	3.177	5.315	0.551	2.786	1.052	1.173	4.500	15°
1.750	1.750	2.442	2.500	2.937	0.862	3.671	2.091	1.580	3.337	5.475	0.551	2.907	1.200	1.200	4.625	20°
1.875	1.875	2.567	2.625	2.937	0.837	3.671	2.091	1.580	3.297	5.475	0.551	2.982	1.152	1.175	4.625	20°
2.000	2.000	2.677	2.750	3.062	0.852	3.671	2.091	1.580	3.450	5.906	0.689	3.108	1.200	1.200	4.900	20°
2.125	2.125	2.817	2.875	3.437	0.840	3.671	2.091	1.580	3.819	5.906	0.689	3.346	1.013	1.163	5.375	15°
2.250	2.250	2.942	3.000	3.625	0.837	3.671	2.091	1.580	4.030	6.475	0.689	3.466	1.185	1.185	5.500	20°
2.375	2.375	3.067	3.125	3.625	0.852	3.671	2.091	1.580	4.030	6.475	0.689	3.466	1.200	1.200	5.500	20°
2.500	2.500	3.192	3.250	3.875	0.852	3.671	2.091	1.580	4.280	6.725	0.689	3.716	1.173	1.173	5.800	15°
2.625	2.625	3.317	3.375	3.875	0.837	3.671	2.091	1.580	4.280	6.725	0.689	3.716	1.158	1.158	5.800	15°
2.750	2.750	3.442	3.500	3.937	0.837	3.671	2.091	1.580	4.405	7.100	0.689	3.871	1.171	1.171	6.000	20°

Типоразмеры: 75,0-125,0 мм (2,875-5,000 дюймов); стандартный диаметр сальниковой камеры ISO/ANSI

Типоразмер уплотнения	a	b	c		d	e	f	g	h	i	j	k	l	m	n	x
			мин.	макс.												
75.0	75.0	98.0	101.6	117.5	25.8	115.9	63.5	52.4	131.4	189.3	17.5	116.5	25.0	36.3	169.4	20°
80.0	80.0	104.4	108.0	127.0	25.8	115.9	63.5	52.4	142.5	201.9	21.0	126.0	25.0	36.3	169.4	20°
85.0	85.0	107.6	111.1	127.0	25.8	115.9	63.5	52.4	142.5	201.9	21.0	126.0	25.0	36.3	182.1	20°
90.0	90.0	113.9	117.5	136.5	25.8	115.9	63.5	52.4	152.0	214.6	21.0	135.5	26.2	36.3	194.8	20°
95.0	95.0	117.1	120.0	136.5	25.8	115.9	63.5	52.4	152.0	214.6	21.0	135.5	26.2	36.3	194.8	20°
100.0	100.0	123.4	127.0	139.7	25.8	115.9	63.5	52.4	155.2	227.3	21.0	138.7	26.2	36.3	207.5	20°
105.0	105.0	129.8	133.4	152.4	23.8	115.9	63.5	52.4	167.9	240.0	21.0	151.4	36.0	40.1	-	45°
110.0	110.0	136.1	139.7	152.4	23.8	115.9	63.5	52.4	167.9	240.0	21.0	151.4	36.0	40.1	-	45°
115.0	115.0	142.5	146.1	165.1	23.8	115.9	63.5	52.4	180.6	252.7	24.0	164.1	36.0	40.1	-	45°
120.0	120.0	142.5	146.1	165.1	23.8	115.9	63.5	52.4	180.6	252.7	24.0	164.1	36.0	40.1	-	45°
125.0	125.0	148.8	152.4	165.1	23.8	115.9	63.5	52.4	180.6	252.7	24.0	164.1	36.0	40.1	-	45°
2.875	2.875	3.735	3.875	4.625	1.014	4.562	2.500	2.062	5.173	7.450	0.689	4.585	0.986	1.429	6.670	20°
3.000	3.000	3.860	4.000	4.625	1.014	4.562	2.500	2.062	5.173	7.450	0.689	4.585	0.986	1.429	6.670	20°
3.125	3.125	3.985	4.125	4.625	1.014	4.562	2.500	2.062	5.173	7.450	0.689	4.585	0.986	1.429	6.670	20°
3.250	3.250	4.110	4.250	5.000	1.014	4.562	2.500	2.062	5.610	7.950	0.827	4.960	0.986	1.429	7.170	20°
3.375	3.375	4.235	4.375	5.000	1.014	4.562	2.500	2.062	5.610	7.950	0.827	4.960	0.986	1.429	7.170	20°
3.500	3.500	4.360	4.500	5.000	1.014	4.562	2.500	2.062	5.610	7.950	0.827	4.960	0.986	1.429	7.170	20°
3.625	3.625	4.485	4.625	5.375	1.014	4.562	2.500	2.062	5.985	8.450	0.827	5.335	1.033	1.429	7.670	20°
3.750	3.750	4.610	4.750	5.375	1.014	4.562	2.500	2.062	5.985	8.450	0.827	5.335	1.033	1.429	7.670	20°
3.875	3.875	4.860	5.000	5.500	1.014	4.562	2.500	2.062	6.110	8.950	0.827	5.460	1.033	1.429	8.170	20°
4.000	4.000	4.860	5.000	5.500	1.014	4.562	2.500	2.062	6.110	8.950	0.827	5.460	1.033	1.429	8.170	20°
4.125	4.125	5.110	5.250	6.000	0.937	4.562	2.500	2.062	6.610	9.450	0.827	5.960	1.418	1.578	-	45°
4.250	4.250	5.110	5.250	6.000	0.937	4.562	2.500	2.062	6.610	9.450	0.827	5.960	1.418	1.578	-	45°
4.375	4.375	5.360	5.500	6.000	0.937	4.562	2.500	2.062	6.610	9.450	0.827	5.960	1.418	1.578	-	45°
4.500	4.500	5.360	5.500	6.000	0.937	4.562	2.500	2.062	6.610	9.450	0.827	5.960	1.418	1.578	-	45°
4.625	4.625	5.610	5.750	6.500	0.937	4.562	2.500	2.062	7.110	9.950	0.945	6.460	1.418	1.578	-	45°
4.750	4.750	5.610	5.750	6.500	0.937	4.562	2.500	2.062	7.110	9.950	0.945	6.460	1.418	1.578	-	45°
4.875	4.875	5.860	6.000	6.500	0.937	4.562	2.500	2.062	7.110	9.950	0.945	6.460	1.418	1.578	-	45°
5.000	5.000	5.860	6.000	6.500	0.937	4.562	2.500	2.062	7.110	9.950	0.945	6.460	1.418	1.578	-	45°

Уплотнения 130-150 мм (5,125-6,000 дюймов), исключая 5,500 дюймов, адаптируются к конкретному оборудованию с применением модульных компонентов. За информацией о размерах и наличии обращайтесь в технический отдел компании AESSEAL®.

Конфигурация фланца: для средних значений диаметра камеры

Типоразмер уплотнения	a	b	c		d	e	f	g	h	i	j	k	l	m	n	x
			мин.	макс.												
35.0-M	35.0	51.8	53.0	65.0	20.6	92.0	53.1	38.9	87.6	136.5	14.0	64.7	18.9	27.3	108.0	15°
1.125-M	1.125	1.786	1.875	2.250	0.800	3.622	2.091	1.531	3.199	5.000	0.551	2.323	0.926	1.141	3.990	15°
1.375-M	1.375	2.040	2.125	2.500	0.750	3.622	2.091	1.531	3.449	5.375	0.551	2.549	0.950	1.141	4.250	15°
1.750-M	1.750	2.567	2.625	3.125	0.900	3.671	2.091	1.580	4.449	6.750	0.551	3.500	1.178			

DMSF™ – системы подачи затворной жидкости

Производимые фирмой AESSEAL® высокоэффективные системы подачи затворной жидкости позволяют увеличить длительность межремонтного периода работы предприятия за счет облегчения условий работы торцевых уплотнений.

SSE10-W™ Система подачи воды

Особенности Преимущества



- Ёмкость из нержавеющей стали 304:** Может использоваться в широком диапазоне рабочих условий
- Регулятор подачи воды:** Обеспечивает постоянный уровень воды и давления
- Индикатор потока:** Визуально сигнализирует о выходе из строя внутренней пары трения
- Запорное устройство:** Предотвращает возможность обратного попадания загрязнений в систему водоснабжения и поддерживает неизменное давление в случае отключения водоснабжения.



SWFF-TF™ Система подачи воды

Особенности Преимущества



- Клапан отсечки потока:** Предотвращает возможность загрязнения рабочей среды затворной жидкостью в случае внезапного разрушения торцевого уплотнения.
- Регулятор подачи воды:** Обеспечивает постоянный уровень воды и давления
- Установка автоматической подстройки:** Предотвращает работу уплотнения в режиме сухого трения при сбоях технологического процесса
- Термический предохранительный клапан:** Поддерживает заданное давление за счет компенсации теплового расширения



AES-15™ Термосифонные системы

Особенности Преимущества



- Повышенное давление:** Применимы для самых тяжелых условий эксплуатации. Расчетное давление 30 атм, 200 °С
- Ёмкость из нержавеющей стали 316:** Может использоваться в самых разных рабочих условиях
- Усовершенствованная модульная конструкция:** Удовлетворяет ТУ Европы и США
- Стандартно оснащается контуром охлаждения:** Увеличивает поверхность теплообмена для эффективного охлаждения затворной жидкости.



PUMPPAC™ Термосифонные системы

Особенности Преимущества

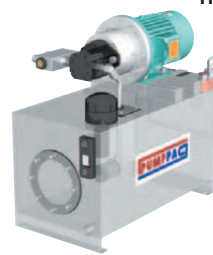

- Принудительная циркуляция:** Максимально увеличивает теплообмен для самых тяжелых рабочих условий
- Обратный клапан:** Обеспечивает избыточное давление барьерной жидкости в области стыка пар трения
- Модульная конструкция:** Позволяет применять систему PUMPPAC™ в самых различных условиях за счет установки различного сочетания приборов КИП. Имеются варианты системы с затворной жидкостью на водной и масляной основе.



DMSC™

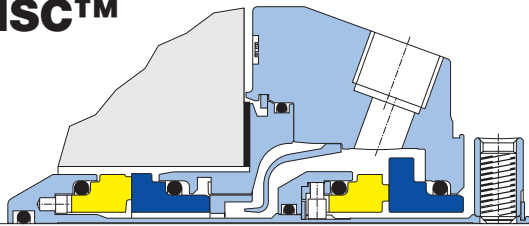

DMSC™ - Двойное торцевое уплотнение с монокомпонентными парами трения без импеллера.

Как видно из наименования, торцевые уплотнения DMSC™ не имеют встроенного импеллера и поэтому идеально подходят для случаев, требующих использования внешних устройств принудительной циркуляции. Примером могут служить системы PUMPPAC™ и SD SYSTEM™ компании AESSEAL®, выпускаемые в различных вариантах, предназначенных для применения с затворными жидкостями на водной и масляной основе.

НАЗНАЧЕНИЕМ ЭТОГО ДОКУМЕНТА ЯВЛЯЕТСЯ ПРЕДОСТАВЛЕНИЕ ИНФОРМАЦИИ О РАЗМЕРАХ И НАЛИЧИИ ИЗДЕЛИЙ. ЗА ДАЛЬНЕЙШЕЙ ИНФОРМАЦИЕЙ, ВКЛЮЧАЯ СВЕДЕНИЯ ОБ ЭКСПЛУАТАЦИОННЫХ ОГРАНИЧЕНИЯХ, ОБРАЩАЙТЕСЬ К НАШИМ ТЕХНИЧЕСКИМ СПЕЦИАЛИСТАМ ПО УКАЗАННЫМ НИЖЕ АДРЕСАМ.



INVESTOR IN PEOPLE

ВСЕГДА СОБЛЮДАЙТЕ МЕРЫ ПРЕДОСТОРОЖНОСТИ:

- ИСПОЛЬЗУЙТЕ ЗАЩИТНЫЕ ОГРАЖДЕНИЯ НА ВАШЕМ ОБОРУДОВАНИИ
- ПОЛЬЗУЙТЕСЬ ЗАЩИТНОЙ ОДЕЖДОЙ



ВНИМАНИЕ

Сбыт и техническая поддержка (Великобритания):

AESSEAL plc
Mill Close
Templeborough
Rotherham
S60 1BZ
United Kingdom

Телефон: +44 (0) 1709 369966
Факс: +44 (0) 1709 720788
Эл. почта: seals@aes seal.com
Интернет: http://www.aes seal.com

Дистрибьютор:



Сбыт и техническая поддержка (Россия):

ЗАО "Юнисил Тек" 141070, Моск. обл., г. Королёв, Октябрьский бульвар 12, офис 822

Телефон: +7 495 7818402
Телефон/Факс: +7 495 5120204
Эл. почта: uniseal@podlipki.ru
Для корреспонденции: 141078, Моск. обл., г. Королёв-8, а/я 57

Сбыт и техническая поддержка (системы):

AESSEAL (MCK) Ltd.
139A Hillsborough Old Road
Lisburn
N.Ireland
BT27 5QE

Телефон: +44 (0) 28 9266 9966
Факс: +44 (0) 28 9266 9977
Гор. линия Тел./Факс: +44 (0) 28 9266 9988
Эл. почта: MCK@aes seal.com

НА ВСЕ РАЗМЕРЫ ИМЕЮТСЯ ПРОИЗВОДСТВЕННЫЕ ДОПУСКИ. МЫ ОСТАВЛЯЕМ ЗА СОБОЙ ПРАВО В ЛЮБОЕ ВРЕМЯ ВНОСИТЬ ИЗМЕНЕНИЯ В ТЕХНИЧЕСКИЕ УСЛОВИЯ.

DMSF™ и DMSC™ являются товарными знаками компании AESSEAL plc
Зарегистрированные товарные знаки: AESSEAL® – компания AESSEAL plc
Viton®, Kalrez® – компания DuPont Dow Elastomers, Atlas® – компания Asahi Glass Co.